

Ejektor, Serie EBS

- Gewindeanschluss
- Elektrische Ansteuerung, T-Bauform
- mit Abstoßimpuls
- mit Schalldämpfer
- Vakuumschalter elektronisch, fest eingestellt



Typ	Ejektor
Ausführung	Elektrische Ansteuerung, T-Bauform
Vakuumschalter	elektronisch, fest eingestellt
Betriebsdruck min./max.	3 ... 6 bar
Umgebungstemperatur min./max.	0 ... 50 °C
Mediumtemperatur min./max.	0 ... 50 °C
Medium	Druckluft
Max. Partikelgröße	5 µm
Ölgehalt der Druckluft	0 ... 1 mg/m ³
Schutzart, mit Leitungsdose	IP40
Anzeige	LED
Hysterese	0.02 bar
Wiederholgenauigkeit in % (vom Endwert)	± 1 %
Betriebsspannung DC	24 V
Spannungstoleranz DC	- 5% / +10%
Schaltausgangsstrom, Max.	60 mA
Leistungsaufnahme, Magnetventil	1,3 W
Gewicht	Siehe Tabelle unten

Technische Daten

Materialnummer		Typ	Düsen-Ø	Druckluftanschluss	Vakuumsanschluss	Max. Vakuum bei p.opt
R412007491		EBS-ET-05-NC	0,5 mm	M5	M5	84 %
R412007492		EBS-ET-07-NC	0,7 mm	M5	M5	85 %
R412007493		EBS-ET-10-NO	1 mm	G 1/8	G 1/8	86 %
R412007494		EBS-ET-15-NO	1,5 mm	G 1/8	G 1/8	84 %
R412007495		EBS-ET-20-NO	2 mm	G 1/4	G 3/8	86 %
R412007496		EBS-ET-25-NO	2,5 mm	G 1/4	G 3/8	84 %

Materialnummer	Max. Saugvermögen	Luftverbrauch bei p.opt.	Schalldruckpegel angesaugt	Schalldruckpegel ansaugend
R412007491	7,5 l/min	14 l/min	53 dB	58 dB
R412007492	16,8 l/min	24 l/min	59 dB	65 dB
R412007493	35 l/min	48 l/min	59 dB	65 dB
R412007494	71 l/min	118 l/min	71 dB	71 dB
R412007495	123 l/min	208 l/min	68 dB	77 dB
R412007496	223 l/min	320 l/min	70 dB	78 dB

Materialnummer	Überdrucksicherheit (max.)	Schaltpunkt	Gewicht	Abb.

Materialnummer	Überdrucksicherheit (max.)	Schaltpunkt	Gewicht	Abb.
R412007491	5 bar	-0,6 bar	0,111 kg	Fig. 1
R412007492	5 bar	-0,6 bar	0,111 kg	Fig. 1
R412007493	5 bar	-0,6 bar	0,145 kg	Fig. 2
R412007494	5 bar	-0,6 bar	0,145 kg	Fig. 2
R412007495	5 bar	-0,6 bar	0,22 kg	Fig. 3
R412007496	5 bar	-0,6 bar	0,22 kg	Fig. 3

NC = Ejektor-Saugleitung stromlos geschlossen, NO = Ejektor-Saugleitung stromlos geöffnet, Schaltpunkt: Vakuumschalter fest eingestellt, Ausgangssignal: 1 x PNP, NO (Schließer), p.opt. = optimaler Betriebsdruck

Technische Informationen

Hinweis: Alle Angaben beziehen sich auf einen Umgebungsdruck von 1.013 bar und eine Umgebungstemperatur von 20 °C . Der Drucktaupunkt muss mindestens 15 °C unter der Umgebungs- und Mediumstemperatur liegen und darf max. 3 °C betragen.

Technische Informationen

Werkstoff	
Gehäuse	Polyamid, glasfaserverstärkt
Dichtung	Acrylnitril-Butadien-Kautschuk
Düse	Aluminium
Gewindebuchse	Aluminium, eloxiert
Schalldämpfer	Polyethylen

Abmessungen

Fig. 1

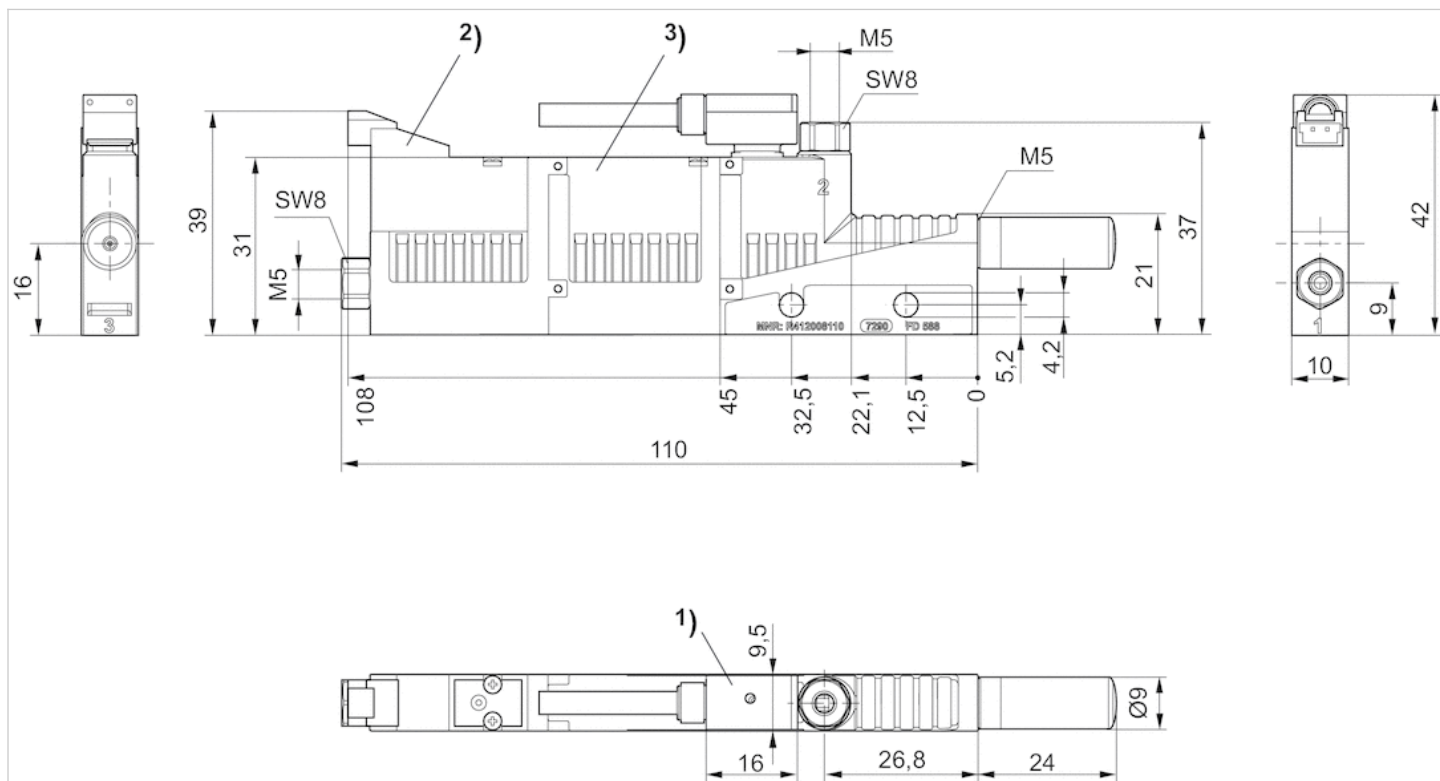

1) Vakuumschalter ist drehbar, nicht auswechselbar Kabellänge, 3m, 3-adrig, geschirmt 2) Magnetventil Vakuum EIN/AUS 3) Abstoßimpuls aus Speicher

Fig. 2

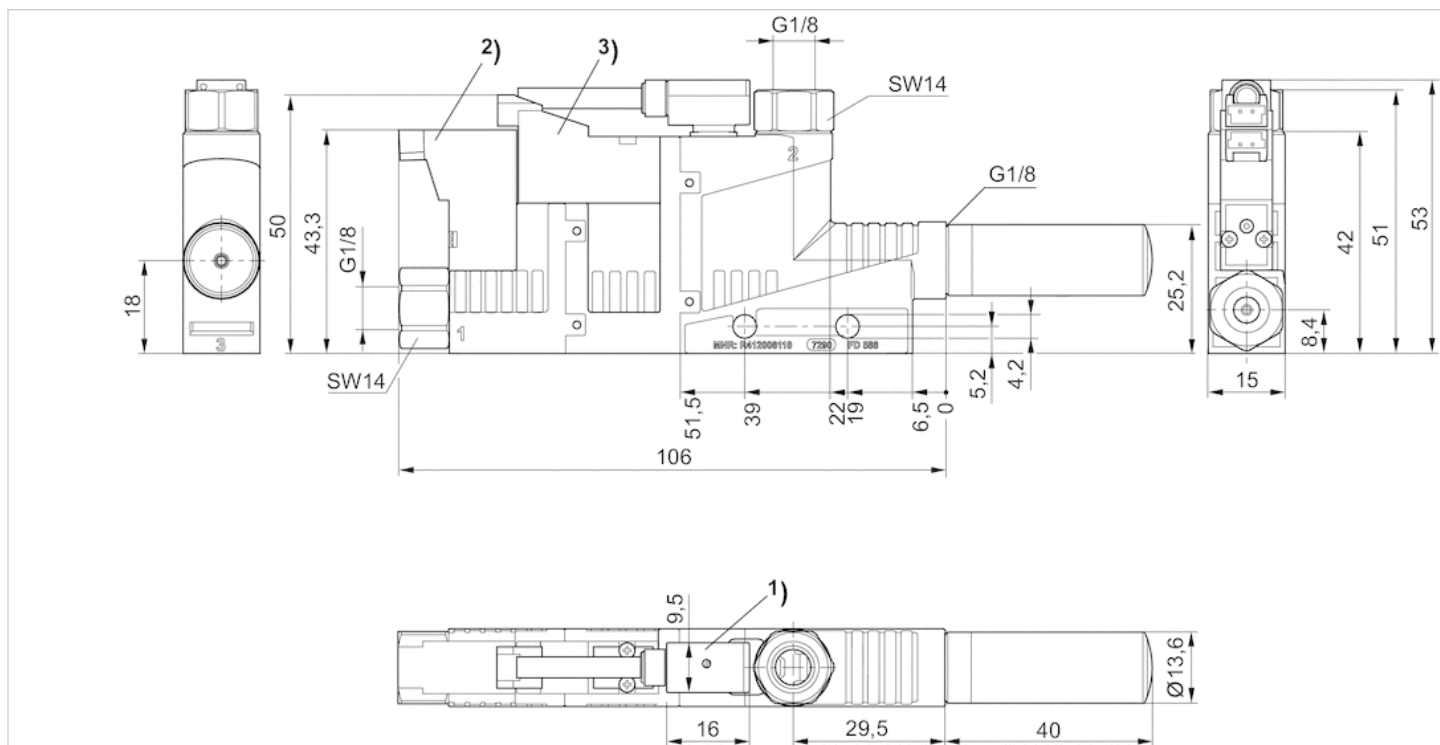

1) Vakuumschalter ist drehbar, nicht auswechselbar Kabellänge, 3m, 3-adrig, geschirmt 2) Magnetventil Vakuum EIN/AUS 3) Magnetventil Abstoßimpuls

Fig. 3

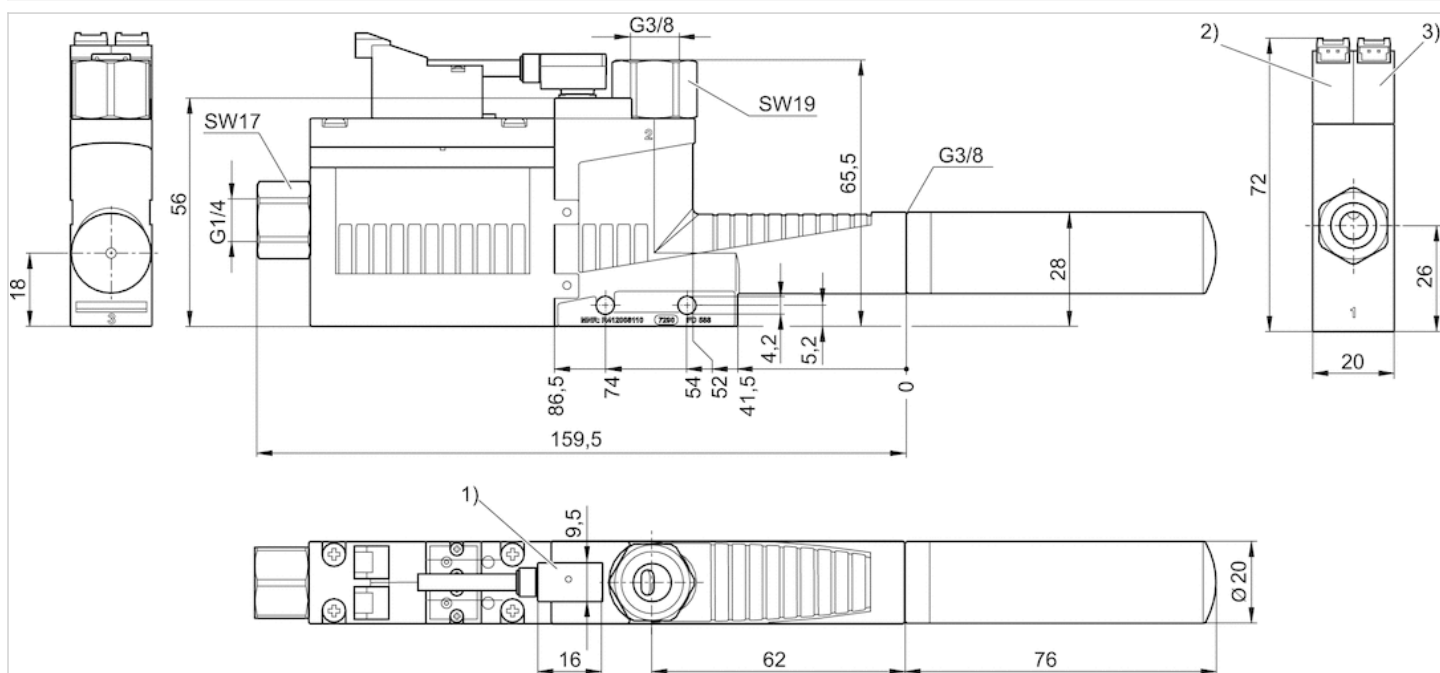

1) Vakuumschalter ist drehbar, nicht auswechselbar Kabellänge, 3m, 3-adrig, geschirmt
 2) Magnetventil Vakuum EIN/AUS
 3) Magnetventil Abstoßimpuls

Diagramme

Vakuum p_2 in Abhängigkeit vom Betriebsdruck p_1

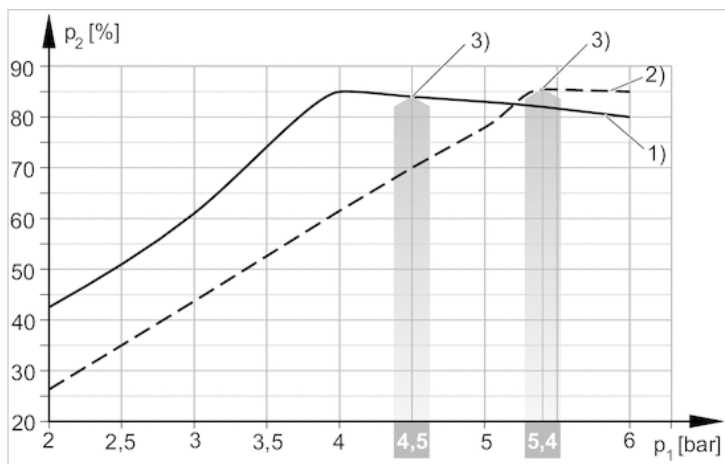

1) = Ø Düse 0,5 mm 2) = Ø Düse 0,7 mm 3) optimaler Betriebsdruck

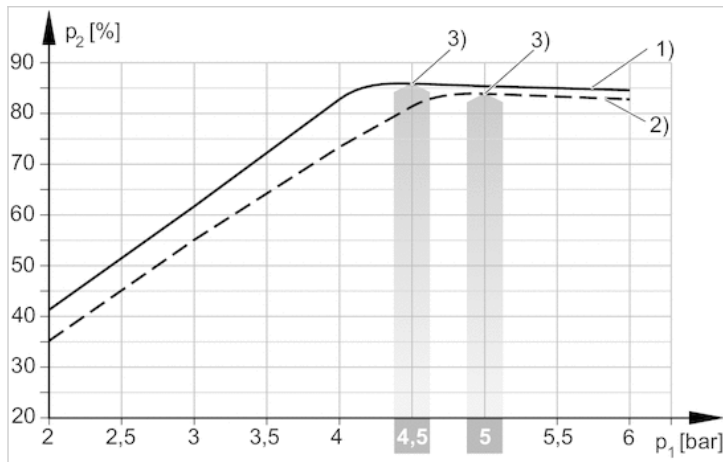

1) = Ø Düse 1,0 mm 2) = Ø Düse 1,5 mm 3) optimaler Betriebsdruck

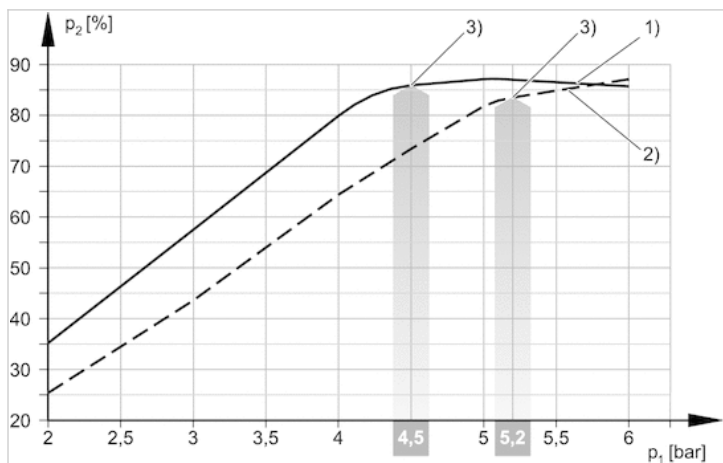

1) = Ø Düse 2,0 mm 2) = Ø Düse 2,5 mm 3) optimaler Betriebsdruck

Saugvermögen q_s in Abhängigkeit vom Betriebsdruck p_1

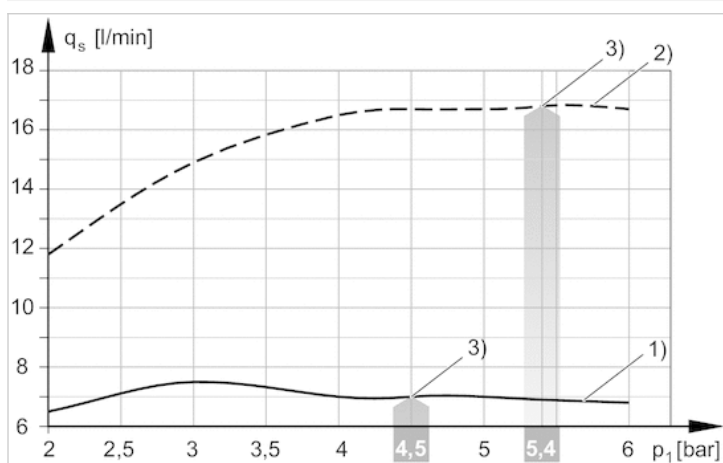

1) = Ø Düse 0,5 mm 2) = Ø Düse 0,7 mm 3) optimaler Betriebsdruck

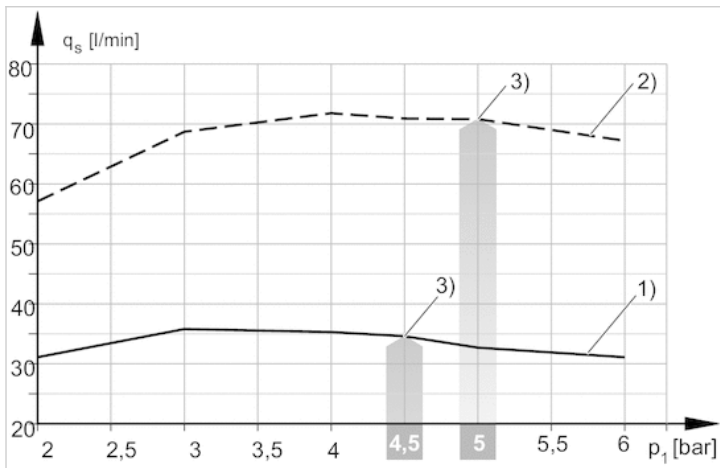

1) = \varnothing Düse 1,0 mm 2) = \varnothing Düse 1,5 mm 3) optimaler Betriebsdruck

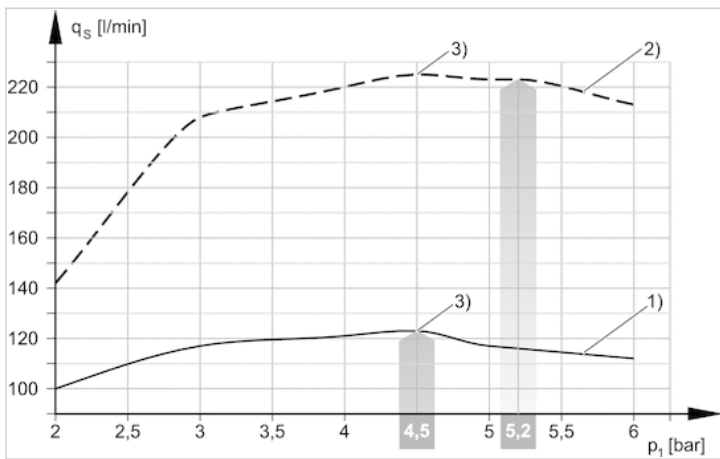

1) = \varnothing Düse 2,0 mm 2) = \varnothing Düse 2,5 mm 3) optimaler Betriebsdruck

Evakuierungszeit t_E in Abhängigkeit vom Vakuum p_2 für 1 l Volumen (bei optimalem

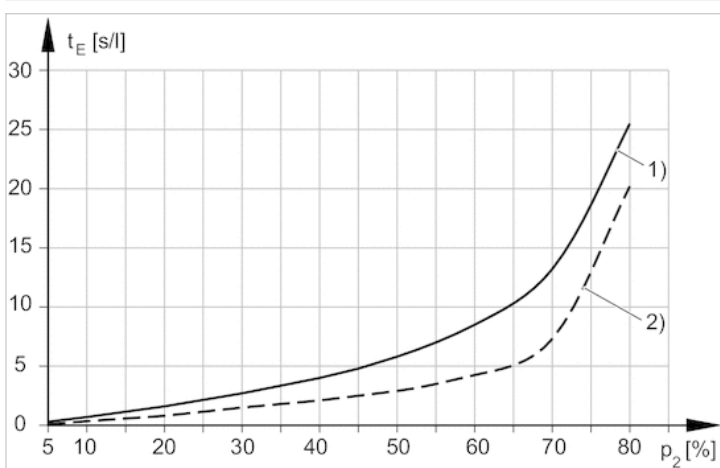

1) = \varnothing Düse 0,5 mm 2) = \varnothing Düse 0,7 mm

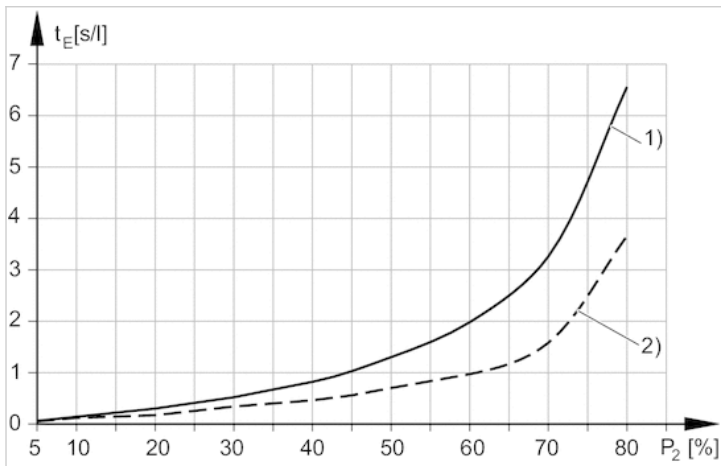

1) = Ø Düse 1,0 mm 2) = Ø Düse 1,5 mm

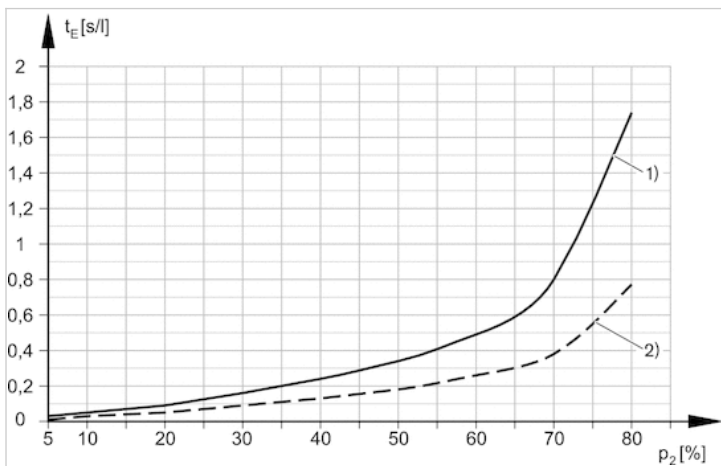

1) = Ø Düse 2,0 mm 2) = Ø Düse 2,5 mm

Luftverbrauch q_v in Abhängigkeit vom Betriebsdruck p_1

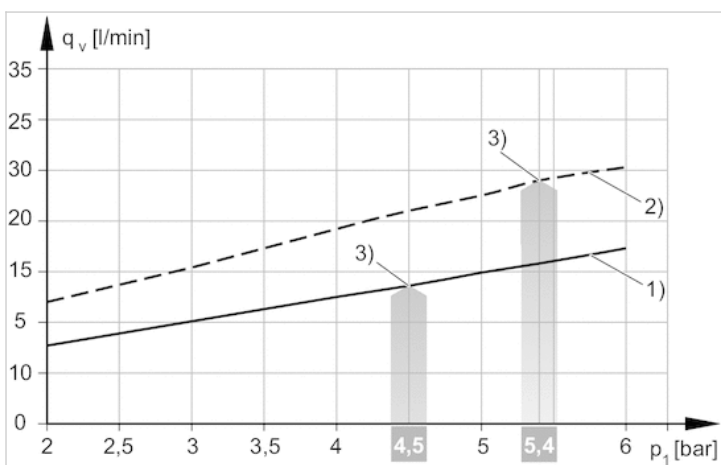

1) = Ø Düse 0,5 mm 2) = Ø Düse 0,7 mm 3) optimaler Betriebsdruck

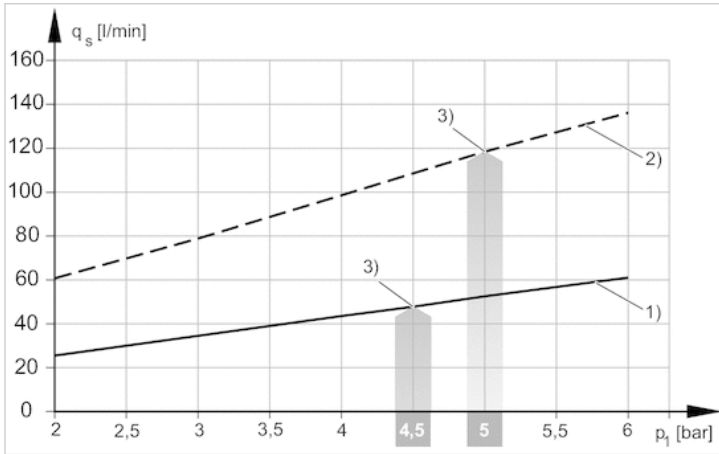

1) = Ø Düse 1,0 mm 2) = Ø Düse 1,5 mm 3) optimaler Betriebsdruck

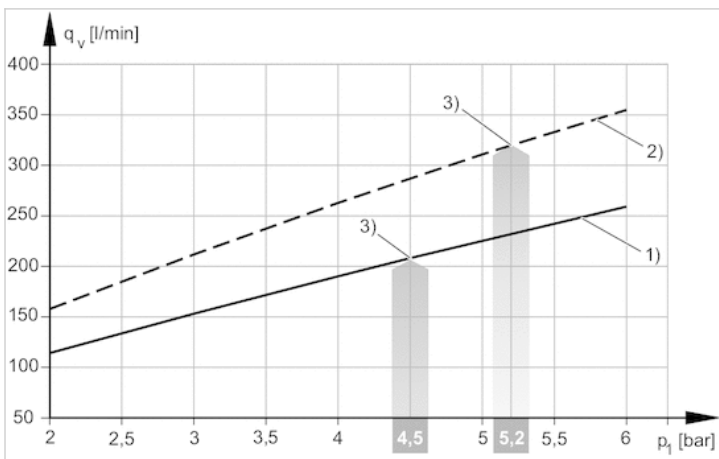

1) = Ø Düse 2,0 mm 2) = Ø Düse 2,5 mm 3) optimaler Betriebsdruck